

CZĘŚCI SKŁADOWE KONSTRUKCJI TUNELOWEJ

	Rura X 32 x 1,98 m	szt 6 (długość tunelu)		Kolanko tunelowe X 32/90°	szt 8
	Rura X 32 x 1,50 m	szt 4 (szerokość tunelu)		Zawias tunelowy X 32	szt 6
	Rura X 32 x 1,77 m	szt 18 (pałaki)		Zawias tunelowy niepełny X 32	szt 4
	Rura X 32 x 1,16 m	szt 25 (elementy poziome)		Spinka do folii X 32	szt 54
	Rura X 32 x 1,77 m	szt 4 (wysokość ramy drzwi)		Rurka łącząca X 28 x 0,20 m	szt 18
	Rura X 32 x 0,88 m	szt 2 (szerokość nad ramą drzwi)		Gwoździaki	op 1
	Rura X 32 x 0,75 m	szt 4 (górne wzmocnienie ramy drzwi)		Szpilki montażowe	szt 12
	Rura X 32 x 0,94 m	szt 4 (dolne wzmocnienie ramy drzwi)			
	Rura X 32 x 1,58 m	szt 4 (wysokość drzwi)			
	Rura X 32 x 0,79 m	szt 8 (szerokość i wzmocnienia drzwi)			

Kod: T00010

* tolerancja długości rurek mieści się w zakresie ± 1 cm

	Trójnik narożny X 32	szt 4			
	Trójnik tunelowy X 32/32/90	szt 46			
	Trójnik tunelowy X 32/32/65°	szt 8			
	Czwórnik tunelowy X 32	szt 20			

WAŻNE INFORMACJE DLA UŻYTKOWNIKÓW:

- Właściwe użytkowanie tunelu ogrodniczego zapewnia prawidłowy jego montaż zgodny z zaleceniami producenta:
- Należy dokładnie i starannie zmontować tunel, zgodnie z zaleceniami w instrukcji.
 - Wszystkie elementy konstrukcji tunelowej powinny być starannie zabezpieczone gwoździakami na połączeniach z wszystkich stron, gdzie łączy się rura z kształtką.
 - Folię najlepiej zakładać w dni słoneczne i bezwietrzne, co znacznie ułatwi pracę. Bardzo ważne jest odpowiednio mocne naciągnięcie folii oraz stabilne jej zamocowanie, co w głównej mierze decyduje o trwałości materiału.
 - Na okres zimowy należy zdjąć z konstrukcji folię ogrodniczą.
 - W celu zabezpieczenia tunelu przed trudnymi warunkami atmosferycznymi należy dodatkowo we własnym zakresie wzmocnić tunel wbijając wewnątrz tunelu metalowe lub drewniane tyczki i przymocować je do pałaków.
 - Przy dłuższych tunelach zaleca się dodatkowe wzmocnienie całej konstrukcji, poprzez połączenie poszczególnych pałaków w ich górnej części dodatkową rurą lub grubym drutem (tzw. listwa kalenicowa).
 - Można dodatkowo wzmocnić konstrukcję tunelu stosując sznurek polipropylenowy, który będzie oplatać krzyżowo wierzch tunelu i przymocowany będzie przy gruncie do metalowych haków.
 - Nie pozostawiać otwartego tunelu przy silnym wietrze, gdyż może to spowodować uszkodzenie poszczególnych części tunelu.
 - Tunel ogrodniczy nie może być umiejscowiony na wolnej przestrzeni. Powinien być ustawiony w pobliżu zabudowań lub drzew i krzewów.
 - Temperatura otoczenia podczas montażu tunelu nie może być niższa niż 10°C.

PRODUCENT nie ponosi odpowiedzialności za niewłaściwe użytkowanie tunelu niezgodne z jego przeznaczeniem oraz szkody powstałe w wyniku ekstremalnych warunków pogodowych, tj. silne wiatry, gradobicie, śnieg, itp.

PONADTO W OFERCIE:

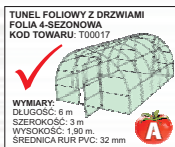

WYMIARY:
DŁUGOŚĆ: 6 m
SZEROKOŚĆ: 3 m
WYSOKOŚĆ: 1,90 m
ŚREDNICA RUR PVC: 32 mm

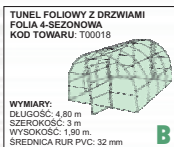

WYMIARY:
DŁUGOŚĆ: 4,80 m
SZEROKOŚĆ: 3 m
WYSOKOŚĆ: 1,90 m
ŚREDNICA RUR PVC: 32 mm

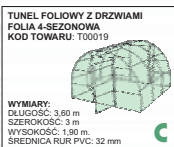

WYMIARY:
DŁUGOŚĆ: 3,60 m
SZEROKOŚĆ: 3 m
WYSOKOŚĆ: 1,90 m
ŚREDNICA RUR PVC: 32 mm

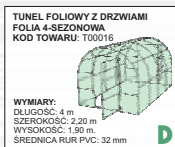

WYMIARY:
DŁUGOŚĆ: 4 m
SZEROKOŚĆ: 2,20 m
WYSOKOŚĆ: 1,90 m
ŚREDNICA RUR PVC: 32 mm



WYMIARY:
DŁUGOŚĆ: 3 m
SZEROKOŚĆ: 2,20 m
WYSOKOŚĆ: 1,90 m
ŚREDNICA RUR PVC: 32 mm



WYMIARY:
DŁUGOŚĆ: 2 m
SZEROKOŚĆ: 2,20 m
WYSOKOŚĆ: 1,90 m
ŚREDNICA RUR PVC: 32 mm

PRODUCENT
LEMAR TuneleFoliowe.pl

tel./fax 17 863 04 51, 863 25 65



6,0 m x 3,0 m x 1,9 m

folia 4-UV

Optymalne warunki:

Dzięki naszemu produktowi stworzysz optymalne warunki do uprawy pomidora, ogórka, papryki, fasoli, melona, cukini i wielu innych. Zyskasz możliwość regulacji temperatury dzięki obustronnie umieszczonym drzwiom.

Jakość wykonania:

Tunele produkujemy z białych rurek PVC o średnicy 32 mm. Wzmocniona konstrukcja z PVC nie ulega korozji i jest odporna na wysokie i niskie temperatury, może pozostać na działce przez zimę.

Ochrona:

Ochronisz swoją uprawę przez zimnym i suchym wiatrem, opadami deszczu, gradem oraz szkodami wyrządzonymi przez ptaki.

Montaż:

Tunel foliowy jest łatwy w montażu. Gotowy stelaż obciążamy folią ogrodniczą (wystarcza na 4 sezony) i przypinamy folię do rurek specjalnymi spinkami. Podstawą tunelu jest rama z rur PVC wzmocniona kształtkami, która mocuje się do ziemi za pomocą szpilek metalowych. Przód i tył tunelu stanowią prostokątne drzwi mocowane na zawiasach. Przeniesienie tunelu w inne miejsce nie stanowi problemu, gdyż tunele są lekkie.

Gwarancja:

Zastosowana folia „AGROERG UV” zapewni Państwu wytrzymałość produktu, doskonałe właściwości termoregulacyjne oraz dobrą przepuszczalność promieni słonecznych. Folia ogrodnicza „AGROERG UV” jest przeznaczona do pokrywania konstrukcji tuneli w celu przyspieszenia wzrostu roślin, do ochrony roślin przed szkodliwym działaniem czynników atmosferycznych, do ochrony w uprawach szklarskich (drzew i krzewów owocowych, roślin ozdobnych) oraz w leśnictwie. Dzięki specjalnej, nowej recepturze TROJWARSTWOWA FOLIA OGRODNICZA „AGROERG UV” spełnia wysokie wymagania jakościowe stawiane przez użytkowników. Dwie zewnętrzne warstwy zapewniają właściwą elastyczność, zwiększoną wytrzymałość i odporność na uszkodzenia oraz doskonałą przepuszczalność dla światła widzialnego. Trzecia - wewnętrzna warstwa - charakteryzuje się zwiększonymi właściwościami termozolacyjnymi, powodując zatrzymanie większej ilości promieniowania ciepłego, dzięki czemu w nocy temperatura w namiocie foliowym jest kilka stopni wyższa niż przy użyciu tradycyjnej folii.

Komplet zawiera:

- rury i kształtki (trójniki, czwórniki, kolana, zawiasy, zapinki do folii)
- trójwarstwową folię UV-4
- metalowe szpilki montażowe
- instrukcję montażu.
- GWARANCJĘ 24 miesiące

Życzymy Państwu obfitych i smacznych zbiorów.



INSTRUKCJA MONTAŻU – TUNEL FOLIOWY 6,0 m x 3,0 m x 1,9 m



Rury o długości 1,98 m oraz 1,50 m połączyć odpowiednio ze sobą w odcinki 6 m (1,98 x 3 - długość tunelu) 13 m (1,50 x 2 - szerokość tunelu), za pomocą krótkich rurek łączących ϕ 28 mm, które należy włożyć do środka rur ϕ 32 mm w miejscu połączenia.

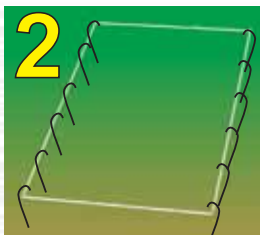

Przed przystąpieniem do składania ramy podstawy należy nasunąć trójniki tunelowe 32/32/90 (12 szt) odpowiednio : na odcinki 6 m po 4 trójniki i na odcinki 3 m po 2 trójniki według **schematu nr 1** z uwzględnieniem wymiarów. Po nałożeniu trójników przystępujemy do montażu ramy podstawy za pomocą trójników narożnych. Trójniki narożne oraz miejsca, w których łączą się rurki 32 mm zabezpieczamy gwoździkami a całą ramę mocujemy do podłoża szpilekami metalowymi. Trójniki 32/32/90 zabezpieczamy gwoździkami na końcu po złożeniu całej konstrukcji.

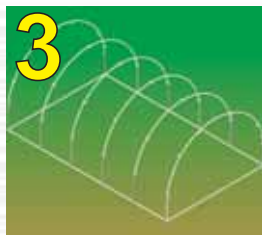

Pałaki należy złożyć z rur o dł. 1,77 m (1,77 x 3 szt) za pomocą krótkich rurek łączących ϕ 28 mm, wkładając je do środka rur ϕ 32 mm. Na tak przygotowane pałaki (6 szt po 5,31 m) należy nasunąć kształtki według **schematu nr 2**. Pałaki o dł. 5,31 m należy odpowiednio zamocować w trójnikach ramy podstawy, a następnie zabezpieczyć gwoździkami.



Rurki (elementy) o dł. 1,16 założycy pomiędzy wygięte pałaki i zabezpieczyć gwoździkami przed rozsunięciem.



Na rurkę 1,77 m (wysokość ramy drzwi) i 1,58 m (wysokość drzwi) założycy trójniki 32/32/90 (5 szt), zawiasy tunelowe (3 szt) i kolana tunelowe 32/90 (2 szt) według **schematu nr 4b** a następnie zamontować je pionowo w trójniki umieszczone na podstawie i pałaku (schemat nr 3). Na drugą rurkę 1,77 (wysokość ramy drzwi) założycy trójniki 32/32/90 (3 szt) i zawiasy tunelowe niepełne (2 szt) według **schematu nr 4a**, następnie zamontować ją pionowo w trójniki umieszczone w ramie tunelu i pałaku. Połączyć obie rurki (1,77 m 2 szt) poprzeczką o długości 0,88 m (szerokość nad ramą drzwi).



Trójniki tunelowe 32/32/90 znajdujące się na rurce 1,58 m (wysokość drzwi) należy rozsunąć według wymiarów umieszczonych na **schemacie nr 3**, następnie włożyć rurki 0,79 m (wzmocnienie drzwi - 4 szt) w trójniki 32/32/90 i kolana 32/90.

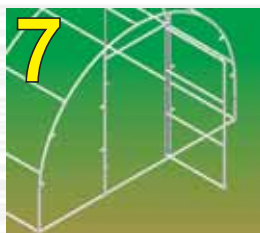

Na drugą rurkę 1,58 m (wysokość drzwi) założycy trójniki 32/32/90 (2 szt), kolana tunelowe 32/90 (2 szt) i montujemy kompletne skrzydło drzwi (**schemat 3**).



Rurki o dł. 0,75 m (górne wzmocnienie ramy drzwi - 2 szt) i 0,94 m (dolne wzmocnienie ramy drzwi) montujemy jak na **schemacie nr 3** - na tej samej wysokości co rurki - wzmocnienia drzwi. Składając tył tunelu powtarzamy czynności począwszy od poz. 5 do poz. 8.



W miejscach połączeń rur i kształtek należy wywiercić otwory wiertarką i włożyć gwoździki w celu zabezpieczenia przed rozsunięciem.

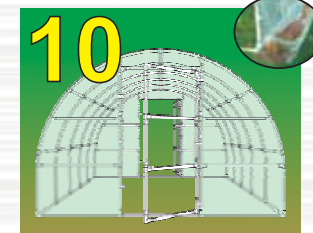

W pierwszej kolejności folię nałożyć na konstrukcję tunelu. Z przodu i z tyłu tunelu zrobić zakładki (fałdk) i zawinać na rurki 1,77 (wysokość ramy drzwi) i 0,88 (szerokość ramy drzwi) i przypiąć za pomocą spinek (patrz zdjęcie główne). Nadmiar folii odciąć. Można dodatkowo we własnym zakresie podkleić folię taśmą klejącą dwustronną. Następnie założycy folię na drzwi zawijając na rurki i przypiąć spinkami. **UWAGA!!!** Folię należy dokładnie naciągnąć i obsypać ziemią na zewnątrz.

Schemat 1 MONTAŻ RAMY TUNELU

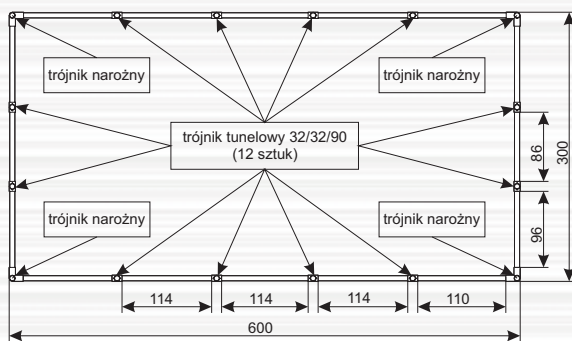

Schemat 2 MONTAŻ PAŁĄKÓW

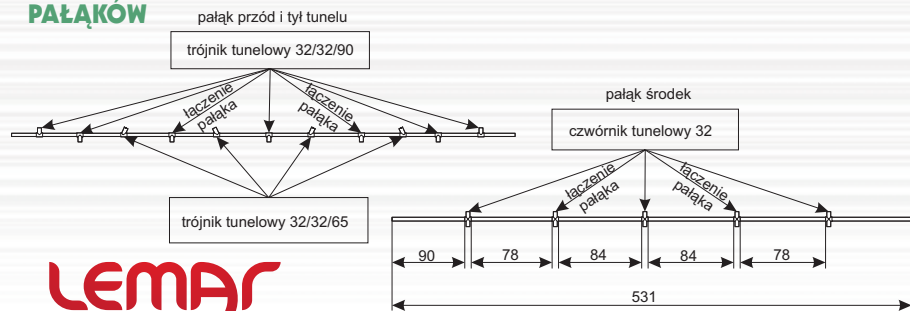

Schemat 3 MONTAŻ DRZWI TUNELU

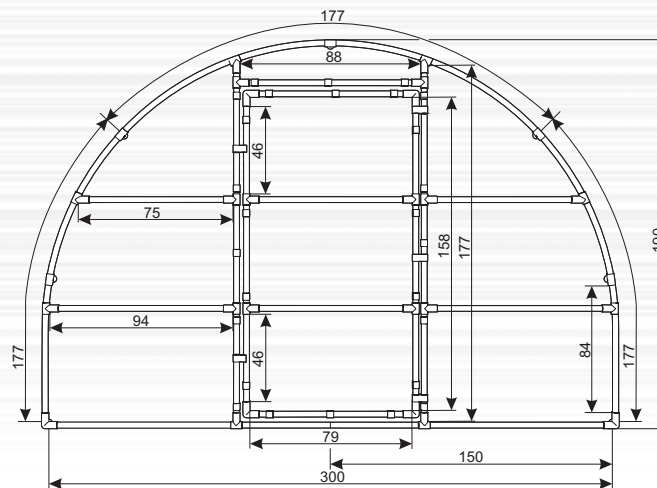

Schemat 4 MONTAŻ RAMY DRZWI TUNELU

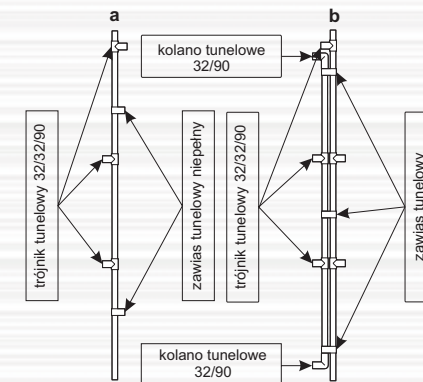

Schemat 5 MONTAŻ FOLII

