

CZĘŚCI SKŁADOWE KONSTRUKCJI TUNELOWEJ

	Rura X 32 x 1,98 m	szt 2 (długość tunelu)		Kolanko tunelowe X 32/90°	szt 8
	Rura X 32 x 0,99 m	szt 2 (długość tunelu)		Zawias tunelowy X 32	szt 6
	Rura X 32 x 1,10 m	szt 4 (szerokość tunelu)		Zawias tunelowy niepełny X 32	szt 4
	Rura X 32 x 1,65 m	szt 12 (pałaki)		Spinka do folii X 32	szt 54
	Rura X 32 x 0,96 m	szt 15 (elementy poziome)		Rurka łącząca X 28 x 0,20 m	szt 12
	Rura X 32 x 1,77 m	szt 4 (wysokość ramy drzwi)		Gwoździaki	op 1
	Rura X 32 x 0,88 m	szt 2 (szerokość nad ramą drzwi)		Szpilki montażowe	szt 8
	Rura X 32 x 0,45 m	szt 4 (górne wzmocnienie ramy drzwi)			
	Rura X 32 x 0,60 m	szt 4 (dolne wzmocnienie ramy drzwi)			
	Rura X 32 x 1,58 m	szt 4 (wysokość drzwi)			
	Rura X 32 x 0,79 m	szt 8 (szerokość i wzmocnienia drzwi)			
	Kod: T00010				
* tolerancja długości rurek mieści się w zakresie ± 1 cm					
	Trójkąt narożny X 32	szt 4			
	Kod: T00001				
	Trójkąt tunelowy X 32/32/90	szt 42			
	Kod: T00005				
	Trójkąt tunelowy X 32/32/65°	szt 8			
	Kod: T00030				
	Czwórnik tunelowy X 32	szt 10			
	Kod: T00004				

WAŻNE INFORMACJE DLA UŻYTKOWNIKÓW:

Właściwe użytkowanie tunelu ogrodniczego zapewnia prawidłowy jego montaż zgodny z zaleceniami producenta:

- Należy dokładnie i starannie zmontować tunel, zgodnie z zaleceniami w instrukcji.
- Wszystkie elementy konstrukcji tunelowej powinny być starannie zabezpieczone gwoździakami na połączeniach z wszystkich stron, gdzie łączy się rura z kształtką.
- Folię najlepiej zakładać w dni słoneczne i bezwietrzne, co znacznie ułatwi pracę. Bardzo ważne jest odpowiednio mocne naciągnięcie folii oraz stabilne jej zamocowanie, co w głównej mierze decyduje o trwałości materiału.
- Na okres zimowy należy zdjąć z konstrukcji folię ogrodniczą.
- W celu zabezpieczenia tunelu przed trudnymi warunkami atmosferycznymi należy dodatkowo we własnym zakresie wzmocnić tunel wbijając wewnątrz tunelu metalowe lub drewniane tyczki i przymocować je do pałaków.
- Przy dłuższych tunelach zaleca się dodatkowe wzmocnienie całej konstrukcji, poprzez połączenie poszczególnych pałaków w ich górnej części dodatkową rurą lub grubym drutem (tzw. listwa kalenicowa).
- Można dodatkowo wzmocnić konstrukcję tunelu stosując sznurek polipropylenowy, który będzie opłatać krzyżowo wierzch tunelu i przymocowany będzie przy gruncie do metalowych haków.
- Nie pozostawiać otwartego tunelu przy silnym wietrze, gdyż może to spowodować uszkodzenie poszczególnych części tunelu.
- Tunel ogrodniczy nie może być umiejscowiony na wulgarnej przestrzeni. Powinien być ustawiony w pobliżu zabudowań lub drzew i krzewów.
- Temperatura otoczenia podczas montażu tunelu nie może być niższa niż 10°C.

PRODUCENT nie ponosi odpowiedzialności za niewłaściwe użytkowanie tunelu niezgodne z jego przeznaczeniem oraz szkody powstałe w wyniku ekstremalnych warunków pogodowych, tj. silne wiatry, gradobicie, śnieg, itp.

PONADTO W OFERCIE:

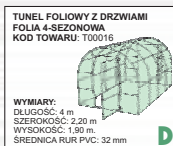
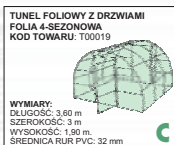
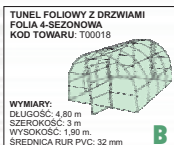
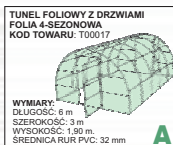

3,0 m x 2,2 m x 1,9 m

folia 4-UV

Optymalne warunki:

Dzięki naszemu produktowi stworzysz optymalne warunki do uprawy pomidora, ogórka, papryki, fasoli, melona, cukini i wielu innych. Zyskasz możliwość regulacji temperatury dzięki obustronnie umieszczonym drzwiom.

Jakość wykonania:

Tunele produkujemy z białych rurek PVC o średnicy 32 mm. Wzmocniona konstrukcja z PVC nie ulega korozji i jest odporna na wysokie i niskie temperatury, może pozostać na działce przez zimę.

Ochrona:

Ochronisz swoją uprawę przez zimnym i suchym wiatrem, opadami deszczu, gradem oraz szkodami wyrządzonymi przez ptaki.

Montaż:

Tunel foliowy jest łatwy w montażu. Gotowy stelaż obciążamy folią ogrodniczą (wystarczy na 4 sezony) i przypinamy folię do rurek specjalnymi spinkami. Podstawą tunelu jest rama z rur PVC wzmocniona kształtkami, która mocuje się do ziemi za pomocą szpilek metalowych. Przód i tył tunelu stanowią prostokątne drzwi mocowane na zawiasach. Przeniesienie tunelu w inne miejsce nie stanowi problemu, gdyż tunele są lekkie.

Gwarancja:

Zastosowana folia „AGROERG UV” zapewni Państwu wytrzymałość produktu, doskonałe właściwości termoregulacyjne oraz dobrą przepuszczalność promieni słonecznych. Folia ogrodnicza „AGROERG UV” jest przeznaczona do pokrywania konstrukcji tuneli w celu przyspieszenia wzrostu roślin, do ochrony roślin przed szkodliwym działaniem czynników atmosferycznych, do ochrony w uprawach szklarskich (drzew i krzewów owocowych, roślin ozdobnych) oraz w leśnictwie. Dzięki specjalnej, nowej recepturze TROJWARSTWOWA FOLIA OGRODNICZA „AGROERG UV” spełnia wysokie wymagania jakościowe stawiane przez użytkowników. Dwie zewnętrzne warstwy zapewniają właściwą elastyczność, zwiększoną wytrzymałość i odporność na uszkodzenia oraz doskonałą przepuszczalność dla światła widzialnego. Trzecia - wewnętrzna warstwa - charakteryzuje się zwiększonymi właściwościami termozolacyjnymi, powodując zatrzymanie większej ilości promieniowania ciepłego, dzięki czemu w nocy temperatura w namiocie foliowym jest kilka stopni wyższa niż przy użyciu tradycyjnej folii.

Komplet zawiera:

- rury i kształtki (trójkąty, czwórniki, kolana, zawiasy, zapinki do folii)
- trójwarstwową folię UV-4
- metalowe szpilki montażowe
- instrukcję montażu.
- GWARANCJĘ 24 miesiące

Życzymy Państwu obfitych i smacznych zbiorów.



PRODUCENT
LEMAR TuneleFoliowe.pl

tel./fax 17 863 04 51, 863 25 65

INSTRUKCJA MONTAŻU – TUNEL FOLIOWY 3,0 m x 2,2 m x 1,9 m

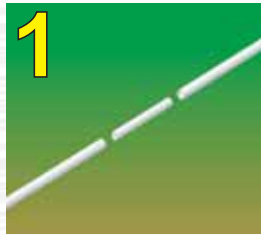

Rury o długości 1,98 m i 0,99 oraz 1,10 m połączyć odpowiednio ze sobą w odcinki 3 m (1,98 i 0,99 – długość tunelu) i 2,20 m (1,10 x 2 – szerokość tunelu), za pomocą krótkich rurek łączących 28 mm, które należy włożyć do środka rur 32 mm w miejscu połączenia.

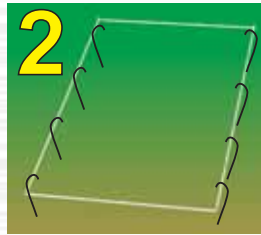

Przed przystąpieniem do składania ramy podstawy należy nasunąć trójniki tunelowe 32/32/90 (8 szt.) odpowiednio: na odcinki 3 m po 2 trójniki i na odcinki 2,20 m po 2 trójniki według schematu nr 1 z uwzględnieniem wymiarów. Po nałożeniu trójników przystępujemy do montażu ramy podstawy za pomocą trójników narożnych. Trójniki narożne oraz miejsca, w których łączy się rurki 32 mm zabezpieczamy gwoździkami, a całą ramę mocujemy do podłoża szpilkami metalowymi. Trójniki 32/32/90 zabezpieczamy gwoździkami na końcu po złożeniu całej konstrukcji.

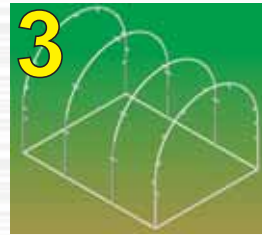

Pałki należy złożyć z rur o dł. 1,65 m (1,65 x 3 szt) za pomocą krótkich rurek łączących ϕ 28 mm, wkładając je do środka rur ϕ 32 mm. Na tak przygotowane pałki (4 szt po 4,95 m) należy nasunąć kształtki według schematu nr 2. Pałki o dł. 4,95 m należy odpowiednio zamocować w trójnikach ramy podstawy, a następnie zabezpieczyć gwoździkami.



Rurki (elementy poziome) o dł. 0,96 założyć pomiędzy wygięte pałki i zabezpieczyć gwoździkami przed rozsunięciem.



Na rurkę 1,77 m (wysokość ramy drzwi) i 1,58 m (wysokość drzwi) założyć trójniki 32/32/90 (5 szt), zawiasy tunelowe (3 szt) i kolana tunelowe 32/90 (2 szt) według schematu nr 4b a następnie zamontować je pionowo w trójniki umieszczone na podstawie i pałku (schemat nr 3). Na drugą rurkę 1,77 (wysokość ramy drzwi) założyć trójniki 32/32/90 (3 szt) i zawiasy tunelowe niepełne (2 szt) według schematu nr 4a, następnie zamontować ją pionowo w rurki umieszczone w ramie tunelu i pałku. Połączyć obie rurki (1,77 m 2 szt) poprzeczką o długości 0,88 m (szerokość nad ramą drzwi).



Trójniki tunelowe 32/32/90 znajdujące się na rurce 1,58 m (wysokość drzwi) należy rozsunąć według wymiarów umieszczonych na schemacie nr 3, następnie włożyć rurki 0,79 m (wzmocnienie drzwi - 4 szt) w trójniki 32/32/90 i kolana 32/90.

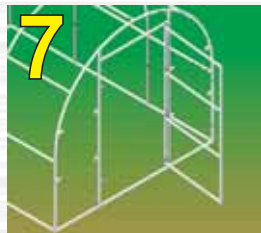

Na drugą rurkę 1,58 m (wysokość drzwi) założyć trójniki 32/32/90 (2 szt), kolana tunelowe 32/90 (2 szt) i montujemy kompletne skrzydło drzwi (schemat 3).



Rurki o dł. 0,45 m (górne wzmocnienie ramy drzwi - 2 szt) i 0,60 m (dolne wzmocnienie ramy drzwi) montujemy jak na schemacie nr 3 - na tej samej wysokości co rurki - wzmocnienia drzwi. Składając tył tunelu powtarzamy czynności począwszy od poz. 5 do poz. 8.



W miejscach połączeń rur i kształtek należy wywiercić otwory i włożyć gwoździki w celu zabezpieczenia przed rozsunięciem.

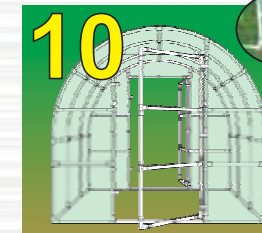

W pierwszej kolejności folię nałożyć na konstrukcję tunelu. Z przodu i z tyłu tunelu zrobić zakładki (fałdk) i zawinać na rurki 1,77 (wysokość ramy drzwi) i 0,88 (szerokość ramy drzwi) i przybić za pomocą spinek (patrz zdjęcie główne). Nadmiar folii odciąć. Można dodatkowo we własnym zakresie podkleić folię taśmą klejącą dwustronną. Następnie założyć folię na drzwi zawijając na rurki i przybić spinkami. UWAGA!!! Folię należy dokładnie naciągnąć i obsypać ziemią na zewnątrz.

Schemat 1 MONTAŻ RAMY TUNELU

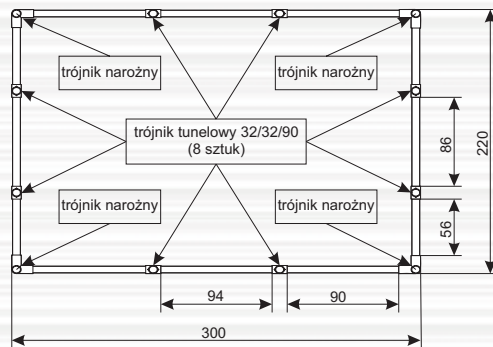

Schemat 2 MONTAŻ PAŁĄKÓW

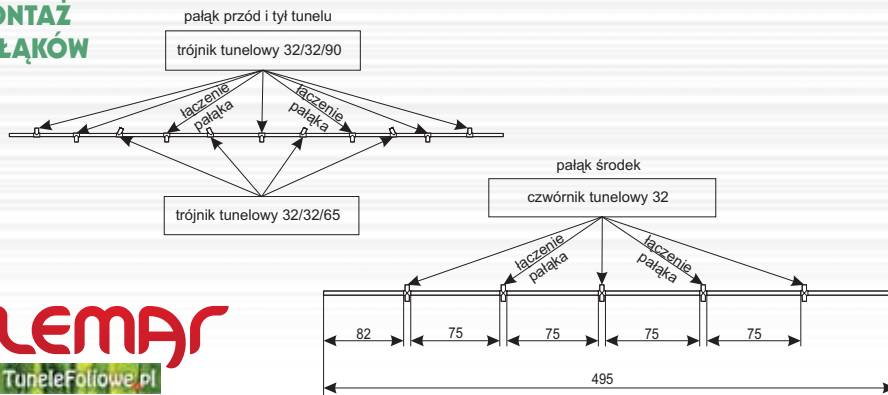

Schemat 3 MONTAŻ DRZWI TUNELU

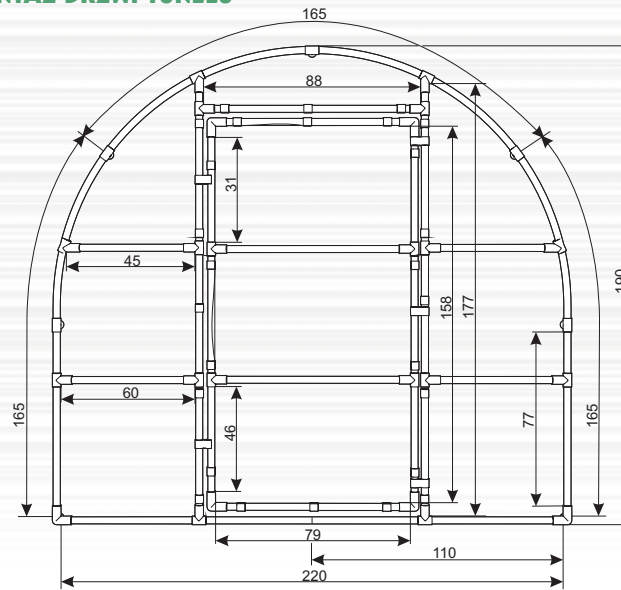

Schemat 4 MONTAŻ RAMY DRZWI TUNELU

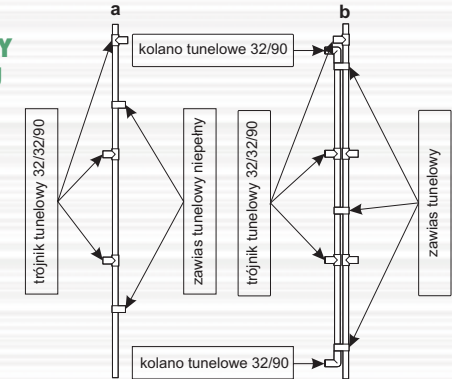

Schemat 5 MONTAŻ FOLII

